



Подключение МСД200 к КМУ1



Руководство пользователя

09.2020
версия 1.1

1 Введение

Настоящее руководство пользователя описывает подключение КМУ1 к МСД200, архивирование данных прибора на ПК и отображение данных в виде графиков.

Для работы требуется на ПК предварительно установить ПО «Конфигуратор МСД-200» и «График ОВЕН МСД200», которое можно скачать на странице прибора МСД-200 на сайте owen.ru.

Подробное описание работы с приборами см. в *руководстве по эксплуатации* на соответствующее устройство, описание работы с ПО «Конфигуратор МСД-200» см. в [Руководстве пользователя МСД-200](#).

Используемые аббревиатуры

ПК – персональный компьютер.

ПО – программное обеспечение.

2 Подключение и загрузка данных

Для подключения приборов и загрузки архивированных данных из КМУ1 следует:

1. Подключить приборы между собой и к ПК согласно [рисунку 2.1](#).



Рисунок 2.1 – Схема подключения

2. Запустить ПО «Конфигуратор МСД-200». Откроется главное окно.

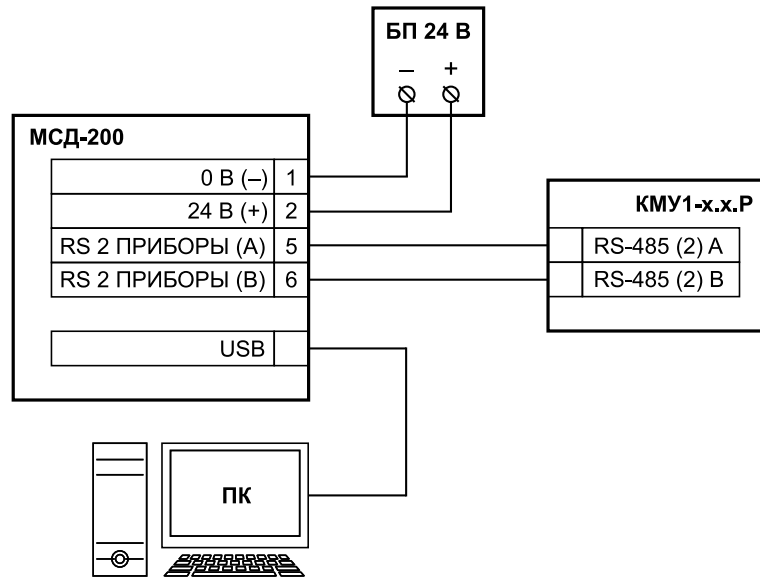

Рисунок 2.2 – Главное окно ПО «Конфигуратор МСД-200»

3. Установить связь с подключенным МСД-200. Полное описание способов установки связи с прибором см. в [руководстве по эксплуатации МСД-200](#), которое расположено на сайте owen.ru.
4. Нажать кнопку **Загрузить из файла** на панели инструментов.

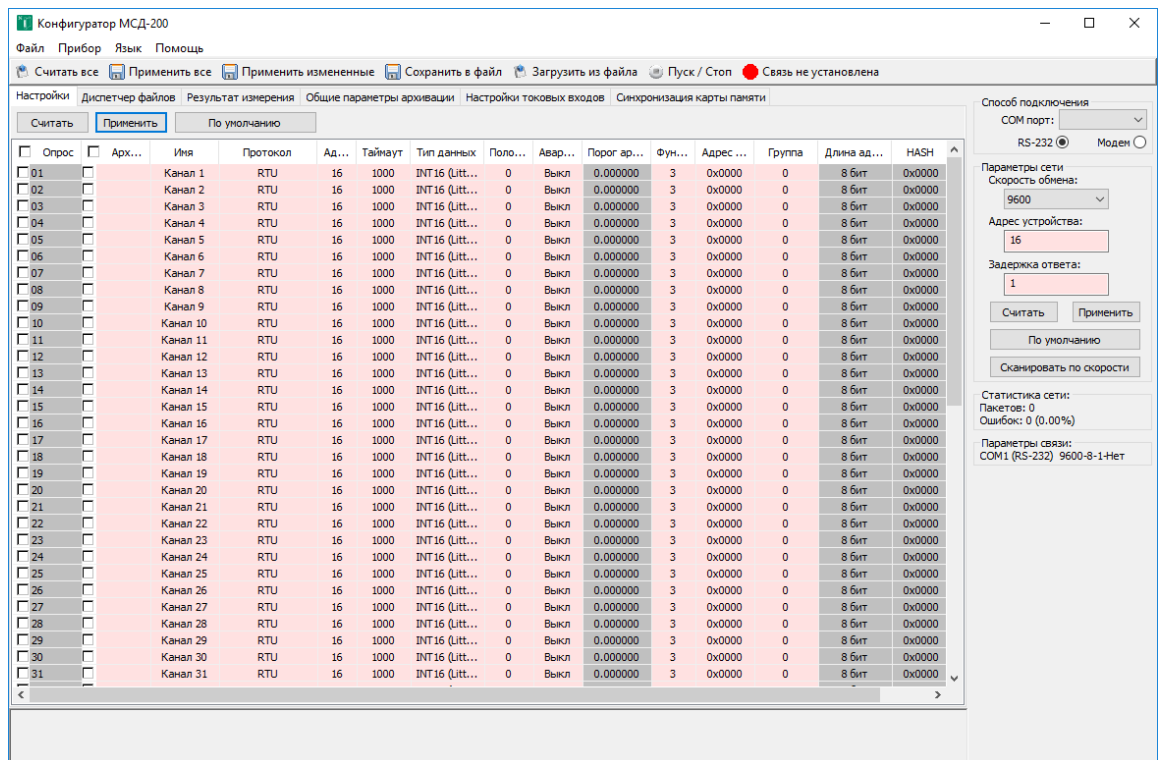

Рисунок 2.3 – Кнопка «Загрузить из файла» на панели инструментов

5. Выбрать сохраненный на ПК файл данных из КМУ1 с расширением *КМУ-v1.0.cfg*.
6. Нажать кнопку **Применить все** на панели инструментов.

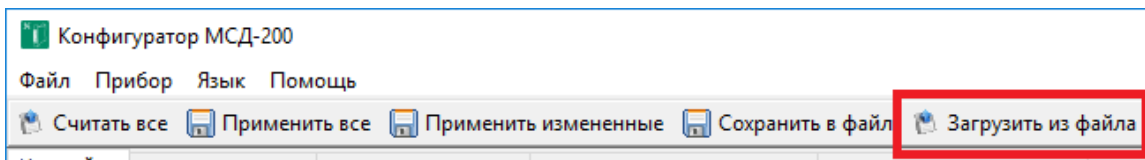

Рисунок 2.4 – Кнопка «Применить все» на панели инструментов

Данные из файла загрузятся в окне ПО.

Опрос	Арх...	Имя	Протокол	Ад...	Таймаут	Тип данных	Поло...	Авар...	Порог	Фун...	Адрес ...	Группа	Длина ад...
<input checked="" type="checkbox"/>	<input checked="" type="checkbox"/>	Т.Рубашки	RTU	16	1000	FLOAT32 (...)	1	Выкл	0.000000	3	0x0200	0	8 бит
<input checked="" type="checkbox"/>	<input checked="" type="checkbox"/>	Т.Продукта	RTU	16	1000	FLOAT32 (...)	1	Выкл	0.000000	3	0x0202	0	8 бит
<input checked="" type="checkbox"/>	<input checked="" type="checkbox"/>	М.Ферментации	RTU	16	1000	FLOAT32 (...)	1	Выкл	0.000000	3	0x0223	0	8 бит
<input checked="" type="checkbox"/>	<input checked="" type="checkbox"/>	Номер шага про...	RTU	16	1000	WORD16 (...)	0	Выкл	0.000000	3	0x0230	0	8 бит
<input checked="" type="checkbox"/>	<input checked="" type="checkbox"/>	Тек.Уст.Регули...	RTU	16	1000	FLOAT32 (...)	1	Выкл	0.000000	3	0x023C	0	8 бит
<input checked="" type="checkbox"/>	<input checked="" type="checkbox"/>	Слово аварий	RTU	16	1000	WORD16 (...)	0	Выкл	0.000000	3	0x0206	0	8 бит
<input checked="" type="checkbox"/>	<input checked="" type="checkbox"/>	Выхода КМУ	RTU	16	1000	WORD16 (...)	0	Выкл	0.000000	3	0x0000	0	8 бит
<input type="checkbox"/>	<input type="checkbox"/>	Канал 8	RTU	16	1000	INT16 (Litt...	0	Выкл	0.000000	3	0x0000	0	8 бит
<input type="checkbox"/>	<input type="checkbox"/>	Канал 9	RTU	16	1000	INT16 (Litt...	0	Выкл	0.000000	3	0x0000	0	8 бит
<input type="checkbox"/>	<input type="checkbox"/>	Канал 10	RTU	16	1000	INT16 (Litt...	0	Выкл	0.000000	3	0x0000	0	8 бит

Рисунок 2.5 – Данные загруженного файла

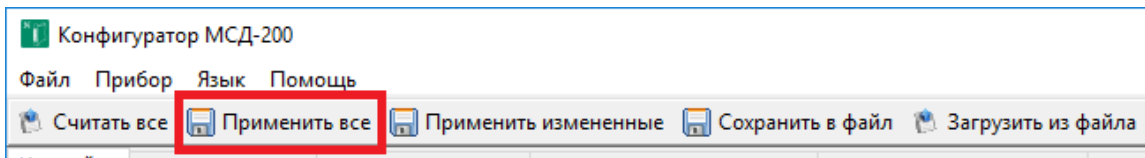
Полученные данные можно сохранить в архив.

3 Отображение графиков

Для отображение графиков, построенных из данных КМУ1, следует:

1. Запустить ПО «График ОВЕН МСД200». Установочный файл можно скачать на сайте owen.ru.



Рисунок 3.1 – Главное окно ПО «График ОВЕН МСД200»

2. Нажать кнопку **Добавить архивы** в левой части главного окна. Откроется диалоговое окно добавления архива.
3. Выбрать сохраненный на ПК файл архива в формате *.csv, созданный в ПО «Конфигуратор МСД-200». Слева появится выбранный архив.
4. Нажать кнопку **Добавить каналы**, отметить требуемые для отображения каналы (параметры) и нажать **Ок**. Максимальное количество одновременно отображаемых параметров – 6.

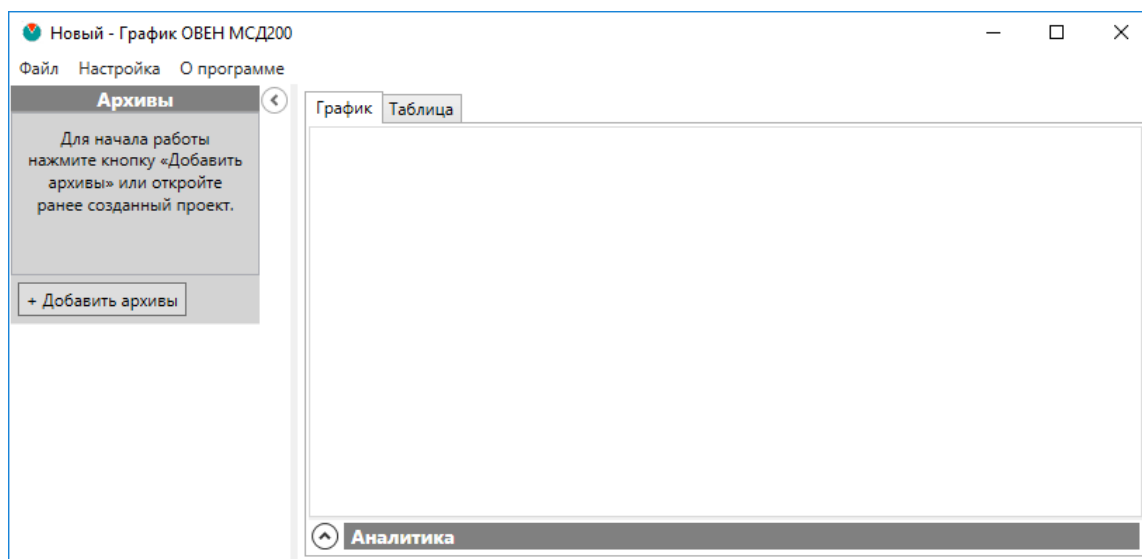

Рисунок 3.2 – Выбор каналов

В окне ПО отобразятся построенные на основе данных графики.

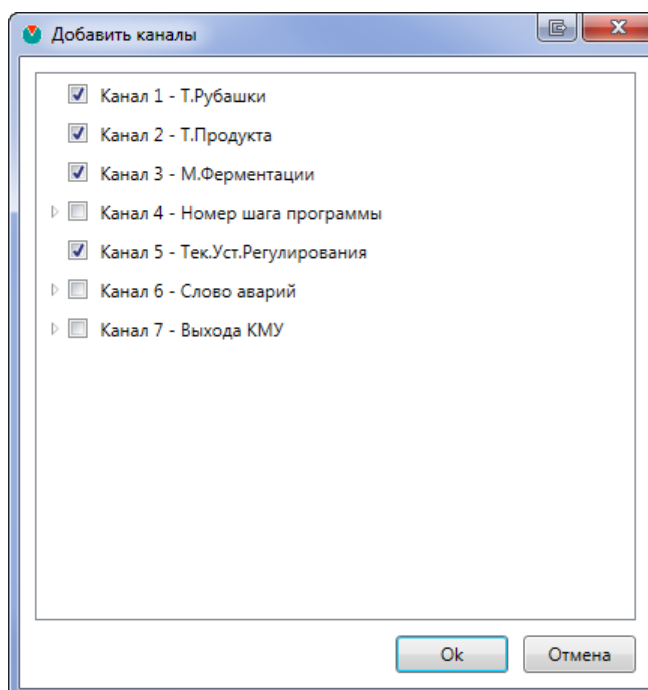

Рисунок 3.3 – Построенные графики

Для отображения дискретных сигналов во время выбора канала следует выбрать бит регистра.

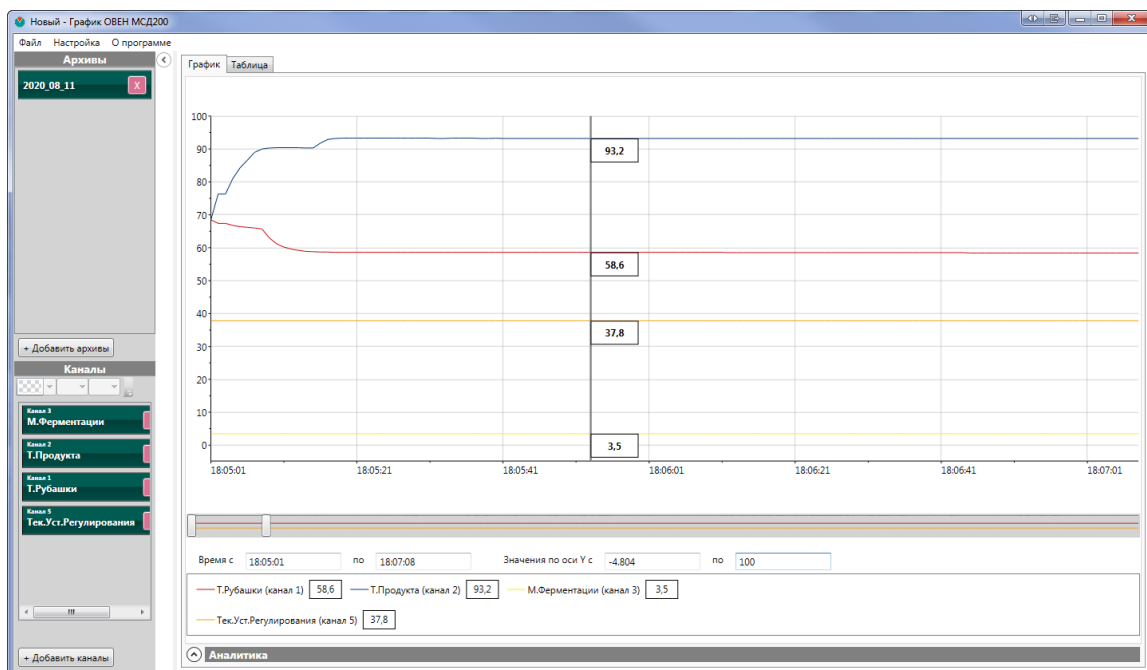

Рисунок 3.4 – Выбор бита регистра

В КМУ1 соответствие регистров выходам устройства см. в [таблице 3.1](#).

Таблица 3.1 – Соответствие регистров выходам КМУ1

Регистр	Выход
0	Реле управления нагревателем
1	Реле управления клапаном охлаждения
2	Реле мешалка прямо
3	Реле мешалка реверс
4	Реле насос циркуляции рубашки

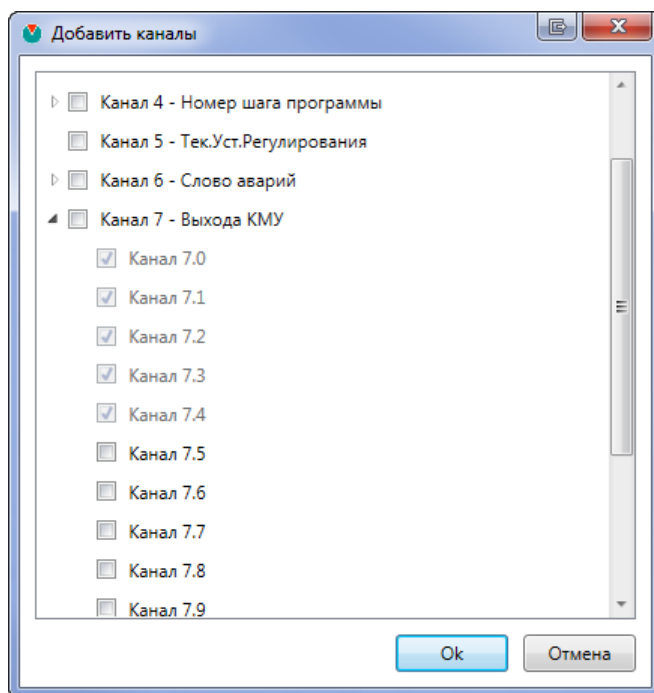
Для построения графика можно выбрать шкалу, а также выключить отображение ненужных каналов. На [рисунке 3.5](#) в графике отображены биты 0 и 2.



Рисунок 3.5 – Отображение битов 0 и 2

Для отображение данных в табличном виде следует нажать на вкладку **Таблица** в верхней части главного окна.

Время	Выхода КМУ (канал 7.0)	Выхода КМУ (канал 7.2)
18:11:38	0	1
18:11:39	0	1
18:11:40	0	1
18:11:41	0	1
18:11:42	0	1
18:11:43	0	1
18:11:44	0	1
18:11:45	0	1
18:11:46	0	1
18:11:47	0	1
18:11:48	0	1
18:11:49	0	1
18:11:50	0	1
18:11:51	0	1
18:11:52	0	1
18:11:53	0	1
18:11:54	0	1
18:11:55	0	1
18:11:56	0	1
18:11:57	0	1
18:11:58	0	1
18:11:59	0	1
18:12:00	0	1
18:12:01	0	1
18:12:02	0	1
18:12:03	0	1
18:12:04	0	1
18:12:05	0	1
18:12:06	0	1
18:12:07	0	1
18:12:08	0	1

Рисунок 3.6 – Табличное отображение данных

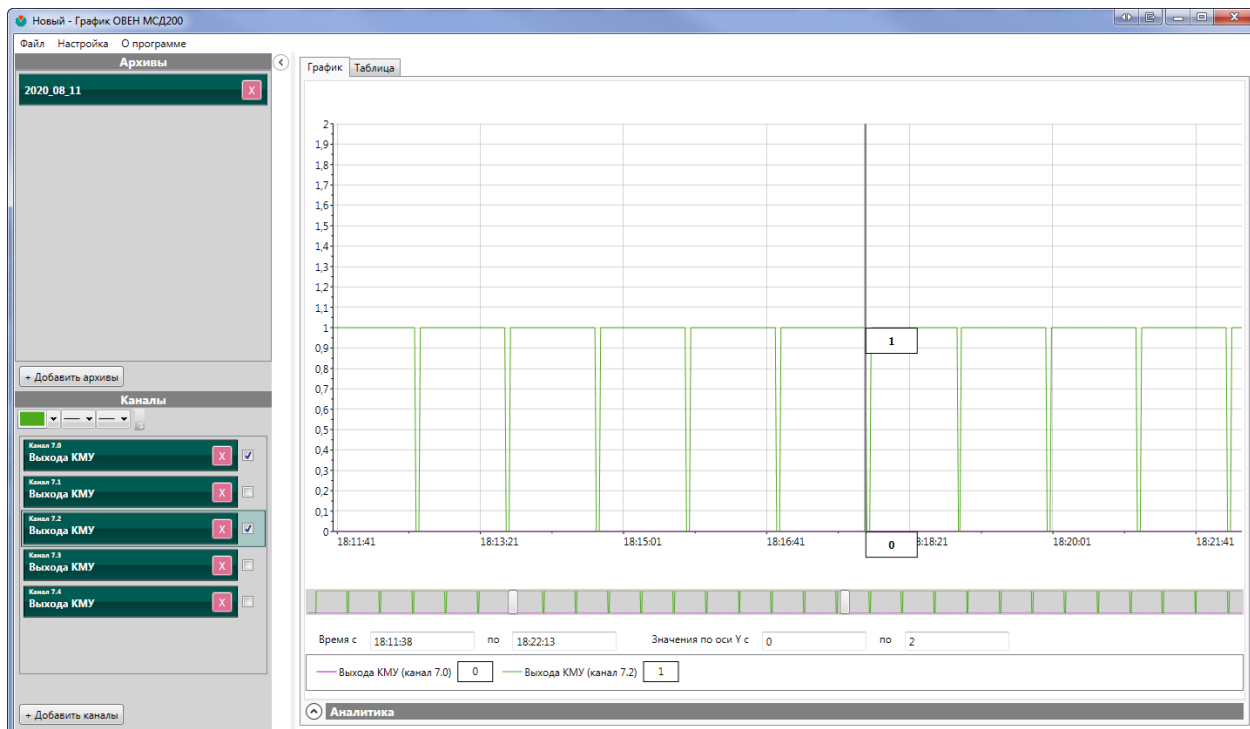

Россия, 111024, Москва, 2-я ул. Энтузиастов, д. 5, корп. 5
тел.: +7 (495) 641-11-56, факс: (495) 728-41-45
тех. поддержка 24/7: 8-800-775-63-83, support@owen.ru
отдел продаж: sales@owen.ru
www.owen.ru
1-RU-85007-1.1